

Panca con bracciolo centrale

Disponibile in due varianti, con e senza schienale, con possibilità di fissaggio in svariate posizioni.

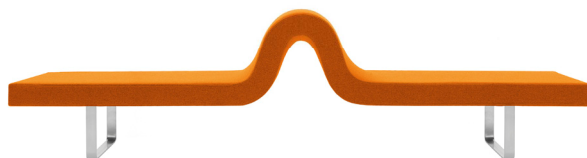

	Articolo	Rivestimento	pezzi/misure volume peso lordo peso netto articolo
Modulo A	IH01 - H. 38 cm	Gazebo	1 pz / 285x48x74 cm 1,01 m ³ 74 Kg 65 Kg
	IW01 - H. 42 cm	Xtreme Plus / Magnum / Rivet / Spinning / Sprint Blazer / Bowen / Gingko / Maple / Step Melange Divina3 / Divina Melange2 / Steelcut 2 / Steelcut Trio3 Materiale cliente (tinta unita)	
S2 Schienale per panca Modulo A	IHS2	Gazebo Xtreme Plus / Magnum / Rivet / Spinning / Sprint Blazer / Bowen / Gingko / Maple / Step Melange Divina3 / Divina Melange2 / Steelcut 2 / Steelcut Trio3 Materiale cliente (tinta unita)	1 pz / 249x28x49 cm 0,34 m ³ 24 Kg 22 Kg

Accessori

Piastra di collegamento verniciato
nero 08 MGANH0108

Supplementi

Rivestimento in due materiali diversi
o in due colori dello stesso materiale
Fissaggio a terra (a gamba)

Finiture

Struttura metallo

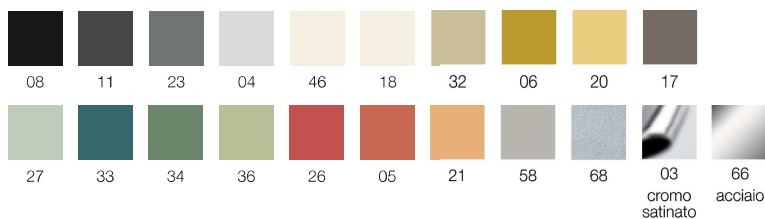

Materiale cliente

Per l'invio di materiale cliente si rinvia all'apposito modulo a
fine listino da ritornare a Segis Spa corredato della firma del
cliente

Consumo tessuto tinta unita: per 1 pz 515 cm (H.140 cm)
Consumo tessuto per rivestimento bicolore:
per 1 pz sedile 515 cm (H.140 cm)
fascia laterale 179 cm (H.140 cm)

Certificazioni resistenza al fuoco

Art. IH01 Prodotto omologato in Classe 1 IM con tessuto Xtreme
presso il Ministero dell'Interno.

Dimensioni

IH01 / IW01



Non predisposta per schienale

IH02 / IW02



Predisposta per schienale
lato destro superiore

IH03 / IW03



Predisposta per schienale
lato sinistro superiore

IH04 / IW04



Predisposta per schienale
su entrambi i lati superiori

IH05 / IW05



Predisposta per schienale
lato destro superiore e lato
sinistro inferiore

IH06 / IW06



Predisposta per schienale
lato vsinistro superiore e lato
destro inferiore

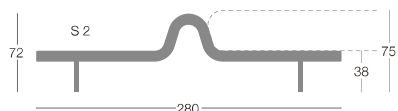

IH01/02/03/04/05/06

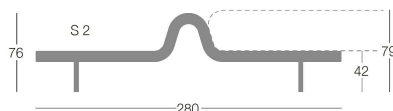

IW01/02/03/04/05/06

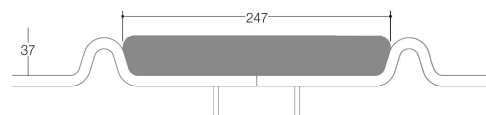

IHS2



Panca con seduta a doppia altezza.



	Articolo	Rivestimento	pezzi/misure volume peso lordo peso netto articolo
Modulo B	IH20 - H. 38 cm IW20 - H. 42 cm	Gazebo Xtreme Plus / Magnum / Rivet / Spinning / Sprint Blazer / Bowen / Gingko / Maple / Step Melange Divina3 / Divina Melange2 / Steelcut 2 / Steelcut Trio3 Materiale cliente (tinta unita)	1 pz / 285x48x74 cm 1,01 m ³ 74 Kg 65 Kg

Accessori

Piastra di collegamento verniciato
nero 08 MGANH0108

Finiture

Struttura metallo

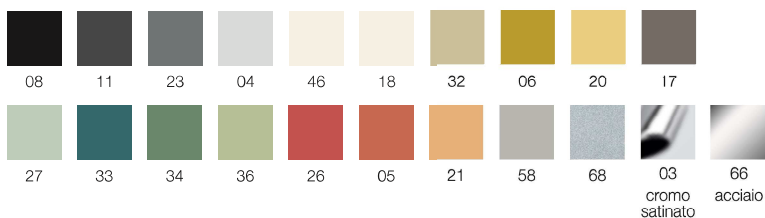

Dimensioni

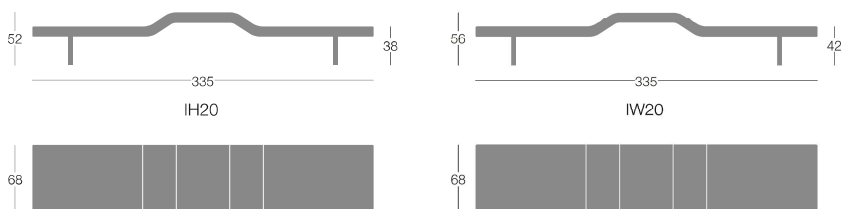

Supplementi

Rivestimento in due materiali diversi
o in due colori dello stesso materiale
Fissaggio a terra (a gamba)

Materiale cliente

Per l'invio di materiale cliente si rinvia all'apposito modulo a fine listino da ritornare a Segis Spa corredato della firma del cliente

Consumo tessuto tinta unita: per 1 pz 515 cm (H.140 cm)
Consumo tessuto per rivestimento bicolore:
per 1 pz sedile 515 cm (H.140 cm)
fascia laterale 179 cm (H.140 cm)

Certificazioni resistenza al fuoco

Art. IH20 Prodotto omologato in Classe 1 IM con tessuto Xtreme presso il Ministero dell'Interno

Panca con bracciolo laterale

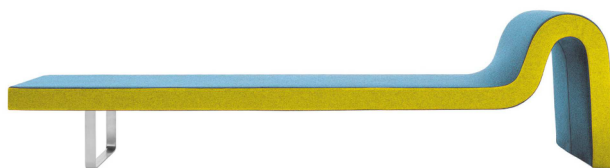

	Articolo	Rivestimento	pezzi/misure volume peso lordo peso netto articolo
Modulo C	IH30 - H. 38 cm IW30 - H. 42 cm	Gazebo Xtreme Plus / Magnum / Rivet / Spinning / Sprint Blazer / Bowen / Gingko / Maple / Step Melange Divina3 / Divina Melange2 / Steelcut 2 / Steelcut Trio3 Materiale cliente (tinta unita)	1 pz / 285x77x74 cm 1,62 m ³ 71,5 Kg 63 Kg

Accessori

Piastra di collegamento verniciato
nero 08 MGANH0108

Fissaggio a terra con protezione inox
(lato imbottito) C0H50

Supplementi

Rivestimento in due materiali diversi
o in due colori dello stesso materiale

Fissaggio a terra (per gamba metallo)

Finiture

Struttura metallo

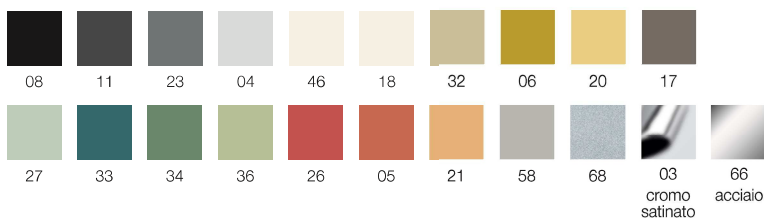

Dimensioni

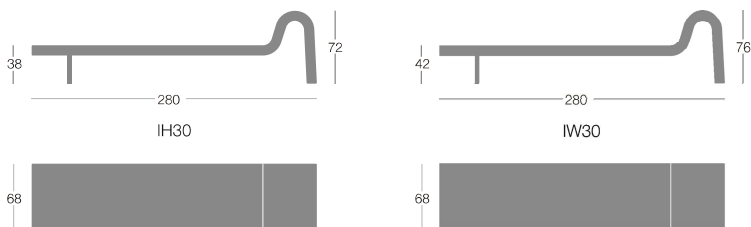

Materiale cliente

Per l'invio di materiale cliente si rinvia all'apposito modulo a fine listino da ritornare a Segis Spa corredato della firma del cliente

Consumo tessuto tinta unita: per 1 pz 693 cm (H.140 cm)

Consumo tessuto per rivestimento bicolore:

per 1 pz sedile 683 cm (H.140 cm)

fascia laterale 315 cm (H.140 cm)

Certificazioni resistenza al fuoco

Art. IH30 Prodotto omologato in Classe 1 IM con tessuto Xtreme presso il Ministero dell'Interno

Panca H curva 45° R.110 cm.

Panca I curva 60° R.68 cm.

Pouf angolare D

La posizione della gamba varia in base alla composizione.

Panche ed elementi di raccordo non autoportanti.



	Articolo	Rivestimento	pezzi/misure volume peso lordo peso netto articolo
Modulo D	IH72 - H. 38 cm	Gazebo	1 pz / 71x71x44 cm 0,22 m ³ 17,5 Kg 13,5 Kg
	IW72 - H. 42 cm	Xtreme Plus / Magnum / Rivet / Spinning / Sprint Blazer / Bowen / Gingko / Maple / Step Melange Divina3 / Divina Melange2 / Steelcut 2 / Steelcut Trio3 Materiale cliente (tinta unita)	
Modulo H	IH41 - H. 38 cm	Gazebo	1 pz / 140x20x85 cm 0,23 m ³ 25,5 Kg
	IW41 - H. 42 cm	Xtreme Plus / Magnum / Rivet / Spinning / Sprint Blazer / Bowen / Gingko / Maple / Step Melange Divina3 / Divina Melange2 / Steelcut 2 / Steelcut Trio3 Materiale cliente (tinta unita)	
Modulo I	IH42 - H. 38 cm	Gazebo	1 pz / 138x18x85 cm 0,21 m ³ 24,5 Kg
	IW42 - H. 42 cm	Xtreme Plus / Magnum / Rivet / Spinning / Sprint Blazer / Bowen / Gingko / Maple / Step Melange Divina3 / Divina Melange2 / Steelcut 2 / Steelcut Trio3 Materiale cliente (tinta unita)	

Accessori

Piastra di collegamento per IH72 verniciato
nero 08 - MGANH0108

Collegamento verniciato nero 08
(per art. IH41/IH42) - MGANH4008

Supplementi

Rivestimento in due materiali diversi
o in due colori dello stesso materiale

Fissaggio a terra (a gamba)

Finiture

Struttura metallo

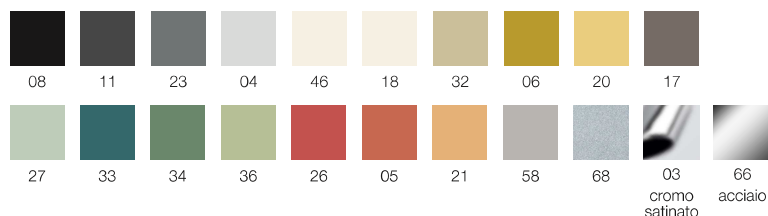

Materiale cliente

Per l'invio di materiale cliente si rinvia all'apposito modulo a fine listino da ritornare a Segis Spa corredato della firma del cliente

Longway D Consumo tessuto tinta unita:

per 1 pz 95 cm (H.140 cm)

Consumo tessuto per rivestimento bicolore:

per 1 pz sedile 84 cm (H.140 cm) - fascia laterale 32 cm (H.140 cm)

Longway H-I Consumo tessuto tinta unita: per 1 pz 189 cm (H.140 cm)

Tessuto per rivestimento bicolore:

per 1 pz sedile 157 cm (H.140 cm) - fascia laterale 157 cm (H.140 cm)

Dimensioni

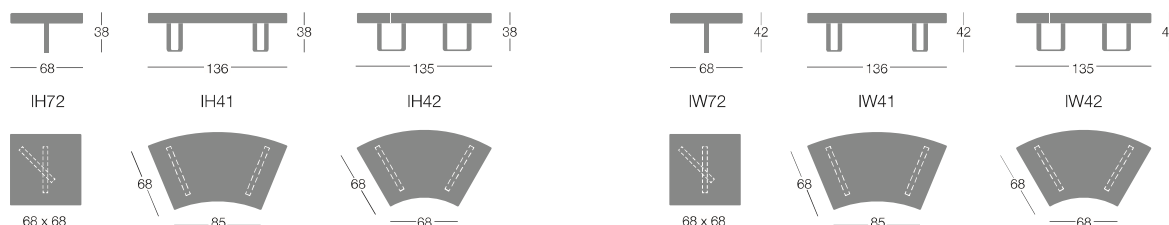

Panca curva 90° R.110 cm con bracciolo centrale

IH39 / IW39: autoportante, da usare singolarmente (4 gambe).

IH40 / IW40: non autoportante, da usare solo in composizione (2 gambe).



	Articolo	Rivestimento	pezzi/misure volume peso lordo peso netto articolo
Modulo E 4 gambe autoportante	IH39 - H. 38 cm IW39 - H. 42 cm	Gazebo Xtreme Plus / Magnum / Rivet / Spinning / Sprint Blazer / Bowen / Gingko / Maple / Step Melange Divina3 / Divina Melange2 / Steelcut 2 / Steelcut Trio3 Materiale cliente (tinta unita)	1 pz / 259x48x103 cm 1,29 m ³ 71,5 Kg 54 Kg
Modulo E 2 gambe non autoportante	IH40 - H. 38 cm IW40 - H. 42 cm	Gazebo Xtreme Plus / Magnum / Rivet / Spinning / Sprint Blazer / Bowen / Gingko / Maple / Step Melange Divina3 / Divina Melange2 / Steelcut 2 / Steelcut Trio3 Materiale cliente (tinta unita)	1 pz / 259x48x103 cm 1,29 m ³ 67,5 Kg 50 Kg

Finiture

Struttura metallo

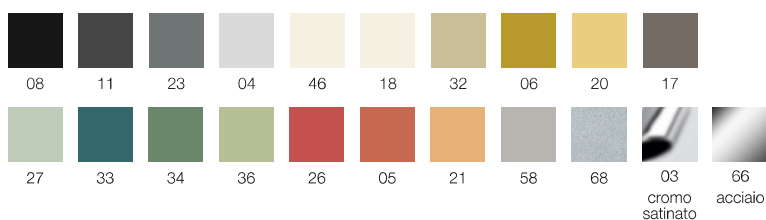

Dimensioni

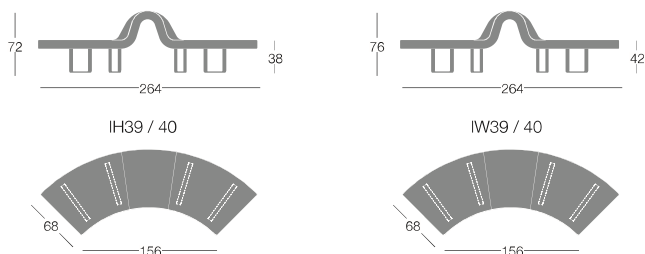

Accessori

Collegamento verniciato nero 08
MGANH4008

Supplementi

Rivestimento in due materiali diversi
o in due colori dello stesso materiale

Fissaggio a terra (a gamba)

Materiale cliente

Per l'invio di materiale cliente si rinvia all'apposito modulo a fine listino da ritornare a Segis Spa corredato della firma del cliente

Consumo tessuto tinta unita: per 1 pz 588 cm (H. 140 cm)
Tessuto per rivestimento bicolore: per 1 pz sedile 462 cm (H. 140 cm) - fascia laterale 158 cm (H. 140 cm)

Divano con o senza schienale

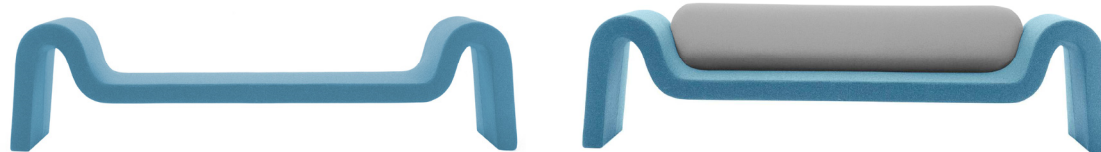

	Articolo	Rivestimento	pezzi/misure volume peso lordo peso netto articolo
Modulo F	IH50 - H. 38 cm	Gazebo	1 pz / 285x77x74 cm 1,60 m ³ 82,5 Kg 74 Kg
	IW50 - H. 42 cm	Xtreme Plus / Magnum / Rivet / Spinning / Sprint Blazer / Bowen / Gingko / Maple / Step Melange Divina3 / Divina Melange2 / Steelcut 2 / Steelcut Trio3 Materiale cliente (tinta unita)	
Modulo F con schienale	IH60 - H. 38 cm	Gazebo	1 pz / 285x80x74 cm 1,70 m ³ 100,5 Kg 87 Kg
	IW60 - H. 42 cm	Xtreme Plus / Magnum / Rivet / Spinning / Sprint Blazer / Bowen / Gingko / Maple / Step Melange Divina3 / Divina Melange2 / Steelcut 2 / Steelcut Trio3 Materiale cliente (tinta unita)	

Accessori

Fissaggio a terra con protezione inox
(lato imbottito) C0H50

Supplementi

Rivestimento in due materiali diversi
o in due colori dello stesso materiale



Finiture

Struttura metallo

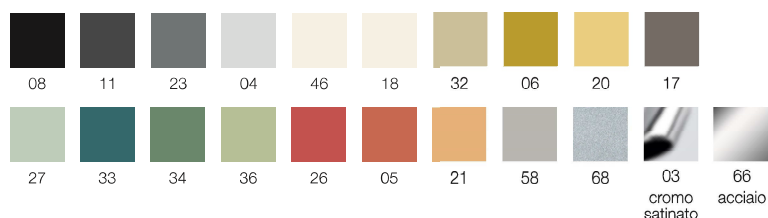

Dimensioni

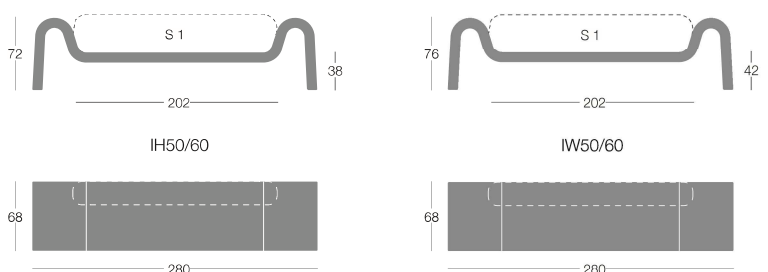

Materiale cliente

Per l'invio di materiale cliente si rinvia all'apposito modulo a fine listino da ritornare a Segis Spa corredato della firma del cliente

Longway F Consumo tessuto tinta unita:
per 1 pz 777 cm (H.140 cm)
Consumo tessuto per rivestimento bicolore: per 1 pz sedile 756 cm (H.140 cm) - fascia laterale 262 cm (H.140 cm)

Consumo tessuto tinta unita Schienale:
per 1 pz 225 cm (H.140 cm)

Tests di resistenza

ANSI-BIFMA X5.4 -2005/13 - prove di fatica del sedile
ANSI-BIFMA X5.4 -2005/12 - resistenza a fatica vert. del bracciolo
ANSI-BIFMA X5.4 -2005/15 - resistenza a fatica della struttura
ANSI-BIFMA X5.4 -2005/10 - carico statico verticale sui braccioli
ANSI-BIFMA 5.4 -2005/14 - resistenza all'urto del sedile
ANSI-BIFMA X5.4 -2005/17 - resist. gambe sforzo frontale e laterale
ANSI-BIFMA X5.4 -2005/18 - resistenza alla caduta
ANSI-BIFMA X5.4 -2005/22 - stabilità

LONGWAY® - G / M

Bartoli Design / 2007



Panca rettangolare

Panche ed elementi di raccordo autoportanti, da usare soli o in composizione.



Panca esagonale

Panche ed elementi di raccordo autoportanti, da usare soli o in composizione

	Articolo	Rivestimento	pezzi/misure volume peso lordo peso netto articolo
Modulo G	IH73 - H. 38 cm	Gazebo	1 pz / 144x18x74 cm 0,19 m ³ 28 Kg 24 Kg
	IW73 - H. 42 cm	Xtreme Plus / Magnum / Rivet / Spinning / Sprint Blazer / Bowen / Gingko / Maple / Step Melange Divina3 / Divina Melange2 / Steelcut 2 / Steelcut Trio3 Materiale cliente (tinta unita)	
Modulo M	IH70 - H. 38 cm	Gazebo	1 pz / 138x18x119 cm 0,29 m ³ 34 Kg 28,5 Kg
	IW70 - H. 42 cm	Xtreme Plus / Magnum / Rivet / Spinning / Sprint Blazer / Bowen / Gingko / Maple / Step Melange Divina3 / Divina Melange2 / Steelcut 2 / Steelcut Trio3 Materiale cliente (tinta unita)	

Finiture

Struttura metallo

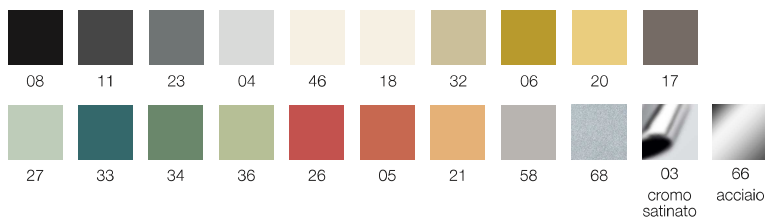

Accessori

Piastra di collegamento verniciato
nero 08 MGANH0108

Supplementi

Rivestimento in due materiali diversi
o in due colori dello stesso materiale
Fissaggio a terra (a gamba)

Materiale cliente

Per l'invio di materiale cliente si rinvia all'apposito modulo a fine listino da ritornare a Segis Spa corredato della firma del cliente

Longway G Consumo tessuto tinta unita:
per 1 pz 157 cm (H.140 cm)

Consumo tessuto per rivestimento bicolore: per 1 pz sedile 157 cm (H.140 cm) - fascia laterale 157 cm (H.140 cm)

Longway M Consumo tessuto tinta unita:
per 1 pz 262 cm (H.140 cm)

Consumo tessuto per rivestimento bicolore: per 1 pz sedile 195 cm (H.140 cm) - fascia laterale 84 cm (H.140 cm)

Dimensioni

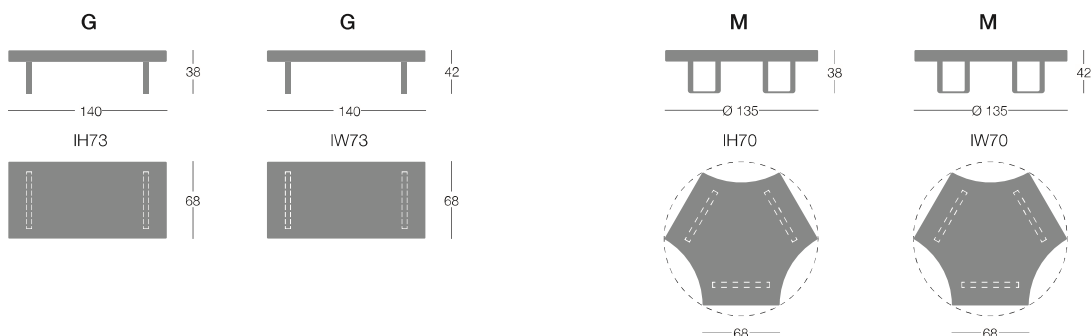

Panca "Loop"

Modulo composto da 2 elementi collegati (da montare)



	Articolo	Rivestimento	pezzi/misure volume peso lordo peso netto articolo
Modulo L	IH74 - H. 38 cm IW74 - H. 42 cm	Gazebo Xtreme Plus / Magnum / Rivet / Spinning / Sprint Blazer / Bowen / Gingko / Maple / Step Melange Divina3 / Divina Melange2 / Steelcut 2 / Steelcut Trio3 Materiale cliente (tinta unita)	1 pz / 186x88x112 cm (sono due scatole con la stessa misura) 3,7 m ³ 122 Kg

Finiture

Struttura metallo

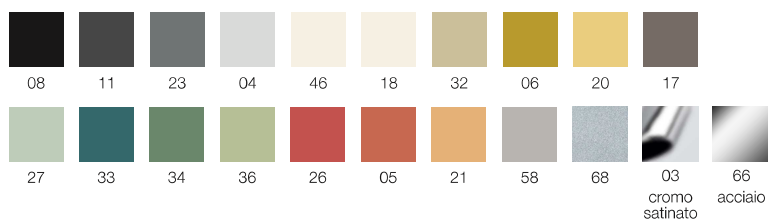

Dimensioni

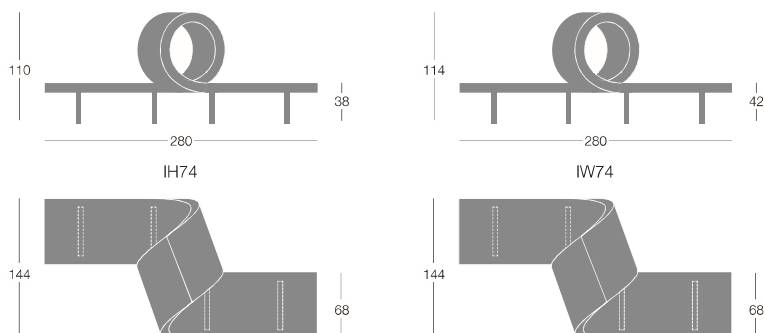

Accessori

Piastra di collegamento verniciato
nero 08 MGANH0108

Supplementi

Rivestimento in due materiali diversi
o in due colori dello stesso materiale
Fissaggio a terra (a gamba)

Materiale cliente

Per l'invio di materiale cliente si rinvia all'apposito modulo
a fine listino da ritornare a Segis Spa corredato della firma
del cliente

Consumo tessuto tinta unita: per 1 pz 892 cm (H.140 cm)
Consumo tessuto per rivestimento bicolore: per 1 pz sedile
609 cm (H.140 cm)
fascia laterale 283 cm (H.140 cm)

Poltroncina



	Articolo	Rivestimento	pezzi/misure volume peso lordo peso netto articolo
Modulo N	IH07 - H. 38 cm IW07 - H. 42 cm	Gazebo Xtreme Plus / Magnum / Rivet / Spinning / Sprint Blazer / Bowen / Gingko / Maple / Step Melange Divina3 / Divina Melange2 / Steelcut 2 / Steelcut Trio3 Materiale cliente (tinta unita)	1 pz / 104x76x72 cm 0,57 m ³ 39,5 Kg

Finiture

Struttura metallo

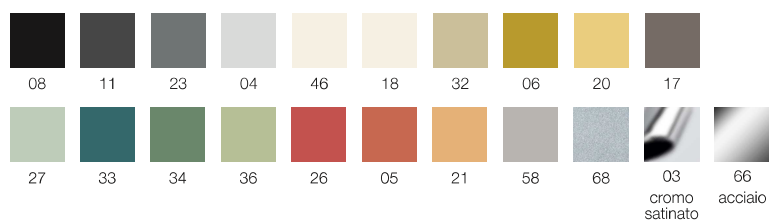

Dimensioni

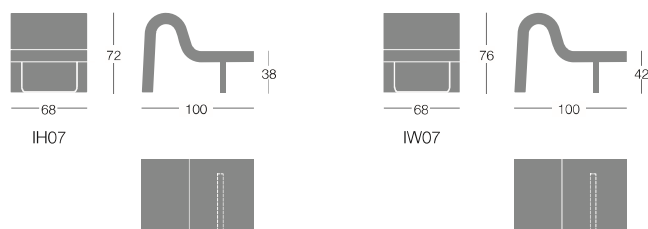

Accessori

Piastra di collegamento verniciato
nero 08 MGANH0108

Fissaggio a terra con protezione inox
(lato imbottito) COH50

Supplementi

Rivestimento in due materiali diversi
o in due colori dello stesso materiale

Fissaggio a terra (per gamba metallo)



Materiale cliente

Per l'invio di materiale cliente si rinvia all'apposito modulo
a fine listino da ritornare a Segis Spa corredato della firma
del cliente

Consumo tessuto tinta unita: per 1 pz 315 cm (H. 140 cm)
Consumo tessuto per rivestimento bicolore:
per 1 pz sedile 189 cm (H. 140 cm)
fascia laterale 126 cm (H. 140 cm)

Chaise longue

con poggiatesta (64x30H cm)



	Articolo	Rivestimento	pezzi/misure volume peso lordo peso netto articolo
Modulo O	IH08 - H. 38 cm IW08 - H. 42 cm	Gazebo Xtreme Plus / Magnum / Rivet / Spinning / Sprint Blazer / Bowen / Gingko / Maple / Step Melange Divina3 / Divina Melange2 / Steelcut 2 / Steelcut Trio3 Materiale cliente (tinta unita)	1 pz / 194x94x72 cm 1,29 m ³ 54 Kg

Finiture

Struttura metallo

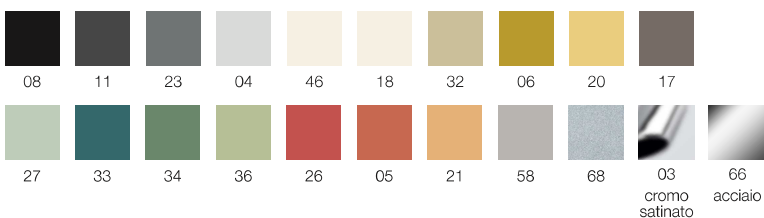

Dimensioni

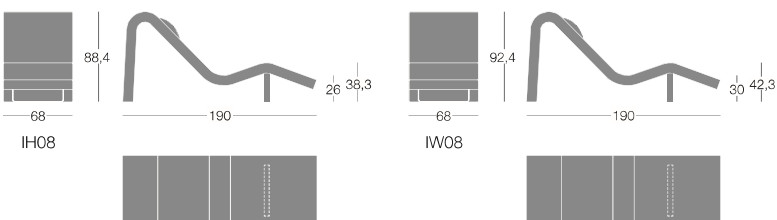

Accessori

Fissaggio a terra con protezione inox
(lato imbottito) COH50

Supplementi

Rivestimento in due materiali diversi
o in due colori dello stesso materiale
Fissaggio a terra (a gamba)



Materiale cliente

Per l'invio di materiale cliente si rinvia all'apposito modulo a fine listino da ritornare a Segis Spa corredato della firma del cliente

Consumo tessuto tinta unita: per 1 pz 556 cm (H.140 cm)
Consumo tessuto per rivestimento bicolore:
per 1 pz sedile 241 cm (H.140 cm)
fascia laterale 315 cm (H.140 cm)
Poggiatesta 73 cm (H.140 cm)

LONGWAY® - Q / R

Bartoli Design / 2007



Q

Terminale tondo Ø 136 cm con 3 gambe.
Da usare solo in composizione



R

Terminale tondo Ø 180 cm con 4 gambe.
Da usare solo in composizione

	Articolo	Rivestimento	pezzi/misure volume peso lordo peso netto articolo
Modulo Q	IH09 - H. 38 cm	Gazebo	1 pz / 142x20x164 cm 0,46 m ³ 49 Kg
	IW09 - H. 42 cm	Xtreme Plus / Magnum / Rivet / Spinning / Sprint Blazer / Bowen / Gingko / Maple / Step Melange Divina3 / Divina Melange2 / Steelcut 2 / Steelcut Trio3 Materiale cliente (tinta unita)	
Modulo R	IH10 - H. 38 cm	Gazebo	1 pz / 184x20x212 cm 0,78 m ³ 64 Kg
	IW10 - H. 42 cm	Xtreme Plus / Magnum / Rivet / Spinning / Sprint Blazer / Bowen / Gingko / Maple / Step Melange Divina3 / Divina Melange2 / Steelcut 2 / Steelcut Trio3 Materiale cliente (tinta unita)	

Accessori

Piastra di collegamento verniciato
nero 08 MGANH0108

Supplementi

Rivestimento in due materiali diversi
o in due colori dello stesso materiale
Fissaggio a terra (a gamba)

Finiture

Struttura metallo

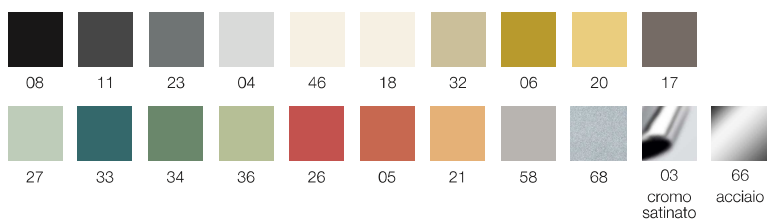

Materiale cliente

Per l'invio di materiale cliente si rinvia all'apposito modulo
a fine listino da ritornare a Segis Spa corredato della firma
del cliente

Highway Q

Consumo materiale tessuto tinta unita:
per 1 pz 336 cm (H.140 cm)
Consumo tessuto per rivestimento bicolore: per 1 pz sedile
324cm (H.140 cm) - fascia laterale 146 cm (H.140 cm)

Highway R

Consumo tessuto tinta unita: per 1 pz 630 cm (H.140 cm)
Tessuto per rivestimento bicolore: per 1 pz sedile 630 cm
(H.140 cm) - fascia laterale 189 cm (H.140 cm)

Dimensioni

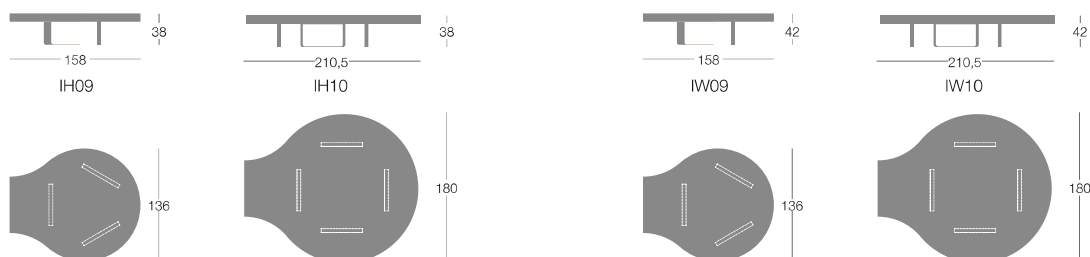

Panca bifacciale ondulata

IH11 / IW11 modulo singolo 1 curva / 2 gambe

IH12 / IW12 composizione intera 2 curve / 3 gambe



	Articolo	Rivestimento	pezzi/misure volume peso lordo peso netto articolo
Modulo V modulo singolo 1 curva / 2 gambe	IH11 - H. 38 cm	Gazebo	1 pz / 192x58x74 cm 0,82 m3
	IW11 - H. 42 cm	Xtreme Plus / Magnum / Rivet / Spinning / Sprint Blazer / Bowen / Gingko / Maple / Step Melange Divina3 / Divina Melange2 / Steelcut 2 / Steelcut Trio3 Materiale cliente (tinta unita)	
Modulo W composizione intera 2 curve / 3 gambe	IH12 - H. 38 cm	Gazebo	1 pz / 192x58x74 cm 1,64 m3
	IW12 - H. 42 cm	Xtreme Plus / Magnum / Rivet / Spinning / Sprint Blazer / Bowen / Gingko / Maple / Step Melange Divina3 / Divina Melange2 / Steelcut 2 / Steelcut Trio3 Materiale cliente (tinta unita)	

Accessori

Piastra di collegamento verniciato
nero 08 MGANH0108

Supplementi

Rivestimento in due materiali diversi
o in due colori dello stesso materiale
Fissaggio a terra (a gamba)

Materiale cliente

Per l'invio di materiale cliente si rinvia all'apposito modulo
a fine listino da ritornare a Segis Spa corredato della firma
del cliente

Modulo V
Consumo tessuto tinta unita: per 1 pz 550 cm (H.140 cm)

Modulo W
Consumo tessuto tinta unita: per 1 pz 1.100 cm (H.140 cm)
fascia laterale 179 cm (H.140 cm)

Finiture

Struttura metallo

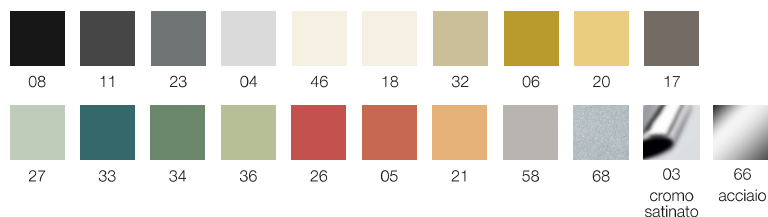

Dimensioni

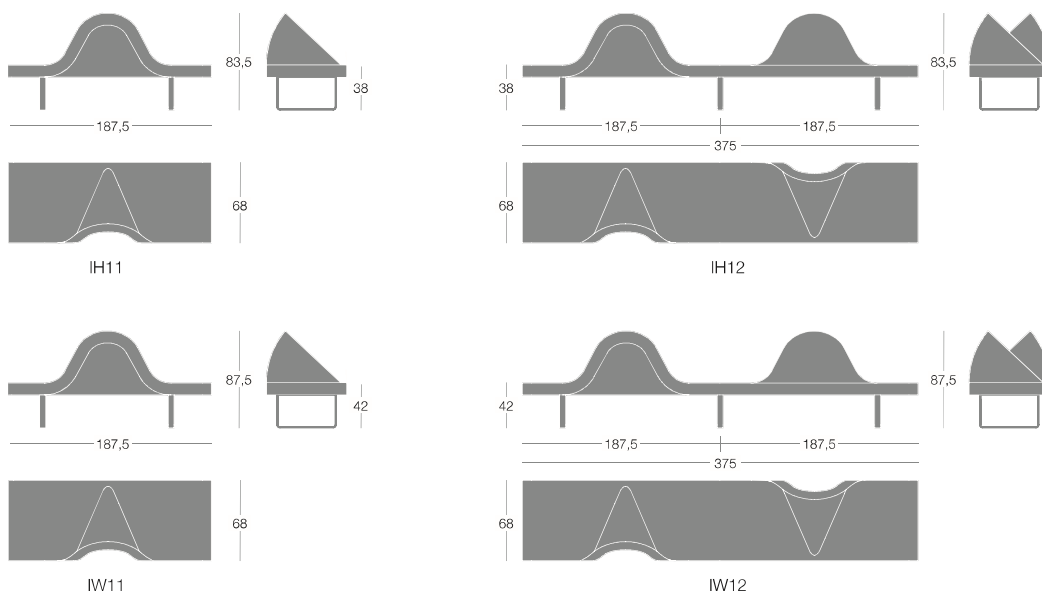

Moduli



Esempi di composizione

