

## Saddle

Giuseppe Viganò



La struttura a pozzetto di schienale e braccioli, che ricordano la forma di una sella, e la seduta imbottita rendono piacevolmente morbida l'immagine di questo divano. La resa estetica è accentuata dall'inserito in pelle all'interno del bracciolo, che ne definisce la parte frontale e permette un singolare gioco di materiali e accostamenti, creando un effetto ottico di grande impatto. I piedini in metallo alleggeriscono la figura del divano evidenziandone la contemporaneità. L'ampia componibilità del divano permette la creazione di numerose configurazioni, adatte ad ogni tipo di spazio.

### RIVESTIMENTO

tessuto

pelle

### INSERTO BRACCIOLO CENTRALE

pelle Ponza

### INSERTO BRACCIOLO PERIMETRALE

tessuto

pelle Ponza (anilina: sabbia, creta, grigio, testa di moro, cannella - nabuk: grigio antracite, marrone scuro, conchiglia)

### PIEDI (standard o conici)

metallo verniciato bianco opaco

metallo verniciato grigio antracite opaco

metallo verniciato amaranto opaco

metallo verniciato marrone opaco

metallo verniciato nero opaco

metallo verniciato tortora opaco

metallo verniciato piombo opaco

metallo verniciato bronzo opaco

Divano - Sofa 270

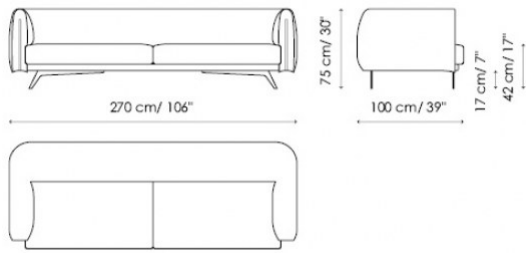

Divano - Sofa 230

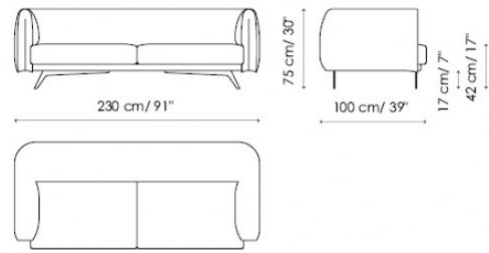

Divano - Sofa 190

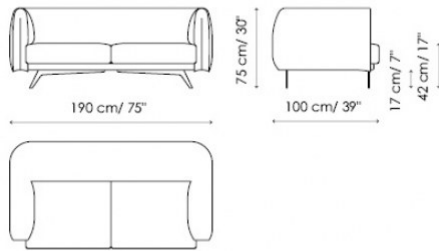

Terminale - End section sofa 250  
dx - right

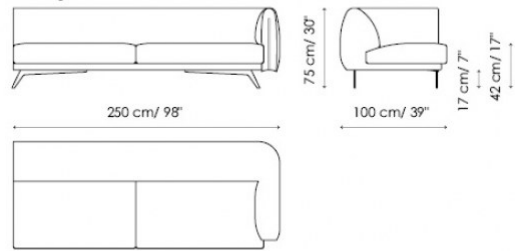

Terminale - End section sofa 210  
dx - right

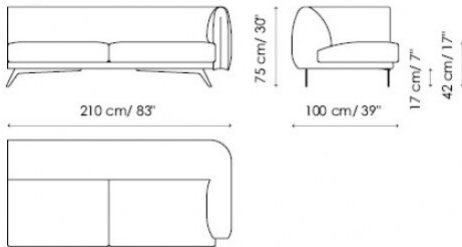

Terminale - End section sofa 170  
dx - right

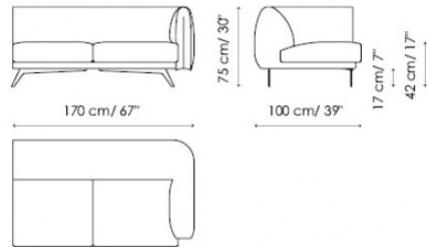

Chaise Longue 135x195  
dx - right

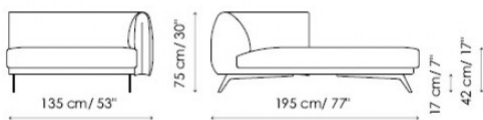

Chaise Longue 115x175  
dx - right



Penisola  
dx - right

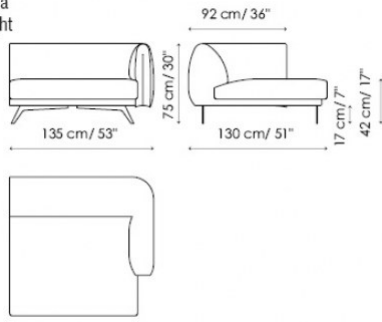

Meridiana  
dx - right

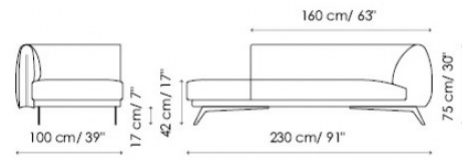

Angolo - Corner 130x130

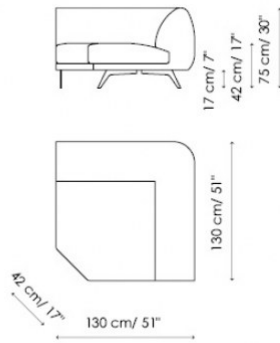

Poltrona - Armchair

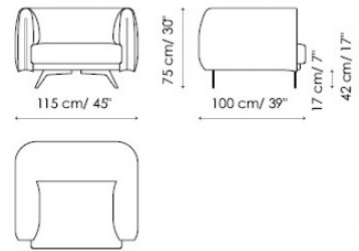

Pouf 100x100

